

V1.3

INSTALLATION
GUIDE
EINBAUANLEITUNG











CAR MEDIA SYSTEMS



VNC711 FI-DUCATO
VNC711 FI-DUCATO-DAB

VISION
NAVICEIVER

SCOPE OF DELIVERY / Lieferumfang

NO. Nr.	ITEM Artikel	FIGURE Abbildung	SLOT Steckplatz	QUANTITY Anzahl
1	MAIN DEVICE <i>Hauptgerät</i>		-	1
2	MOUNTING FRAME INCL. SCREWS <i>Einbaurahmen inkl. Schrauben</i>		-	1
2	STYLUS <i>Markierstift</i>		-	1
3	MICRO SD CARD 8GB INKL: NAVIGATION SOFTWARE <i>MicroSD Speicherkarte 8GB Navigationssoftware</i>		-	1
4	REMOTE CONTROL <i>Fernbedienung</i>		-	1
5	VIDEO INPUT CABLE SET <i>Video-Eingang Kabelsatz</i>		J5	1
6	REAR CAM INPUT <i>Rückfahrkamera-Eingang</i>		E11	1
7	FRONT CAM INPUT <i>Frontkamera-Eingang</i>		F1	1
8	VIDEO OUT (DUAL ZONE) <i>Video-Ausgang (Dual Zone)</i>		C9	1

SCOPE OF DELIVERY / Lieferumfang

NO. Nr.	ITEM Artikel	FIGURE Abbildung	SLOT Steckplatz	QUANTITY Anzahl
9	AUDIO OUT (DUAL ZONE) <i>Audio-Ausgang (Dual Zone)</i>		B8	1
10	AUDIO OUT (SUBWOOFER/CENTER) <i>Audio-Ausgang (Subwoofer/Center)</i>		I4	1
11	AUDIO OUT (2 X FRONT / 2 X REAR) <i>Audio-Ausgang (2 x Front / 2 x Rear)</i>		H3	1
12	USB CABLE SET WITH 2 CONNECTORS <i>USB Kabelsatz mit 2 Anschlüssen</i>		D10	1
13	BT-MICROPHONE <i>BT-Mikrofon</i>		G2	1
14	GPS ANTENNA <i>GPS Antenne</i>		GPS	1
15	HANDBRAKE CONNECTION 1 WITH STEERING WHEEL REMOTE CONNECTOR <i>Handbremsen-Anschluss 1 mit Lenkradfernbedienungs-Anschluss</i>		A7	1
15a	HANDBRAKE CONNECTION 2 WITH AUX-CONNECTION <i>Handbremsen-Anschluss 2 mit AUX-Anschluss</i>		A7	1
16	ANTENNA ADAPTER <i>Antennen-Adapter</i>		-	1
17	TMC WIRE ANTENNA <i>TMC Kabelantenne</i>		USB	1
18	DAB ANTENNA (ONLY VN711 FI-DUCATO-DAB) <i>DAB Antenne</i> <i>(nur VN711 FI-DUCATO-DAB)</i>		TV (DAB)	1

CONNECTION DIAGRAM / Anschlussdiagramm

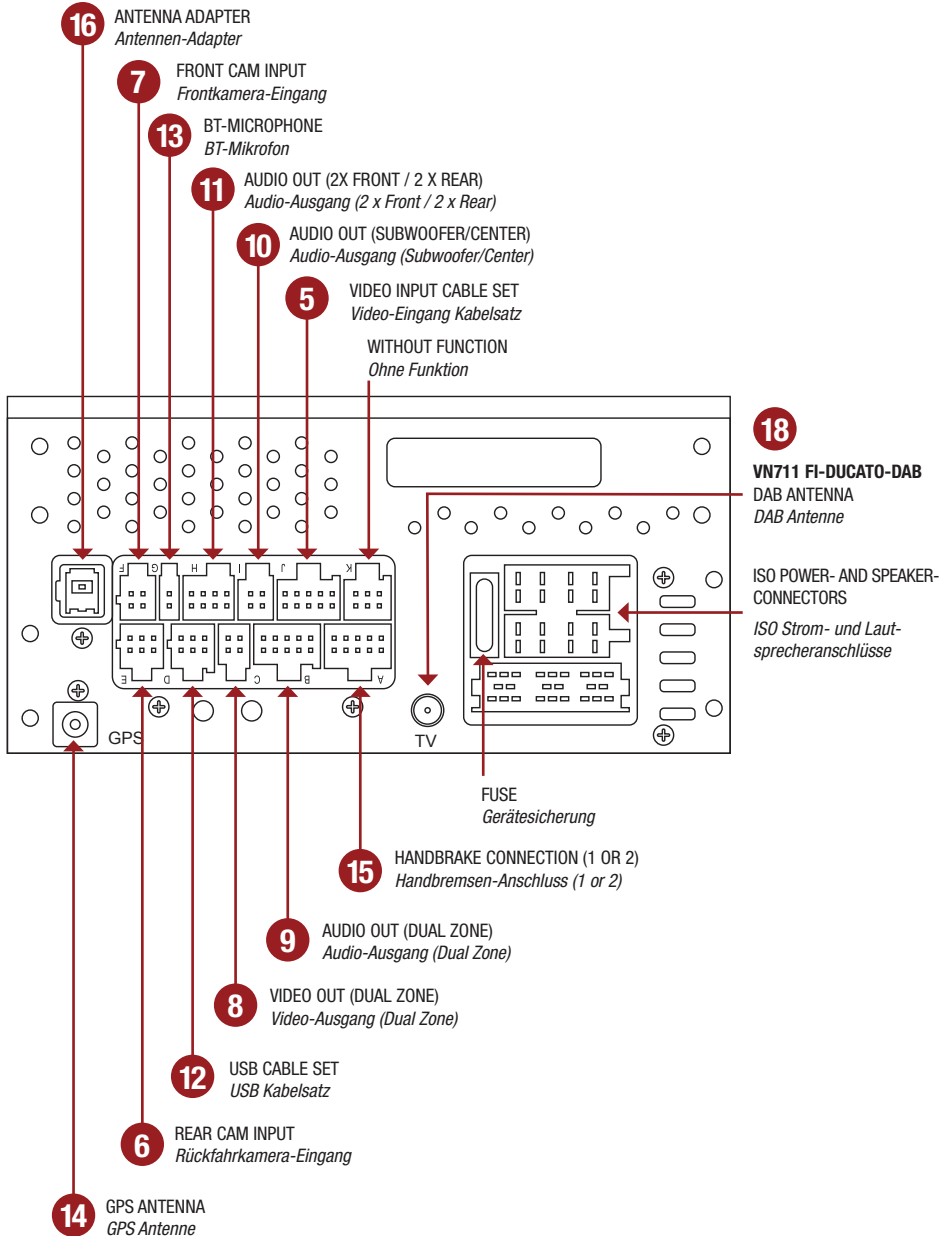

Important Notes prior to installation:

This guide is an installation aid for a proper installation of the device. Please read the following instructions prior installation:

- 1.) Please treat all parts of the sound system and the components of your vehicle with caution.
- 2.) Follow under all circumstance the regulations of the vehicle manufacturer and do not make any modifications on the vehicle, which could interfere the driving safety.
- 3.) Please disconnect due to safety reasons the ground connection of the vehicle's battery before installation.
- 4.) Please ensure the correct polarity of all connections.
- 5.) Please do not modify or cut cables or jacks of the vehicle or the device, otherwise the warranty may be voided.
- 6.) Make sure that no cables are squeezed or cause a short circuit.
- 7.) Lead no cable before the airbags (e.g. dashboard) or in a manner that they will be impaired in their function.

Wichtige Hinweise:

Die Ihnen vorliegende Anleitung ist eine Einbauhilfe zur fachgerechten Montage des Geräts. Beachten Sie dazu die folgenden Hinweise vor der Installation:

- 1.) Behandeln Sie bitte alle Teile des Soundsystems und die Komponenten Ihres Fahrzeugs grundsätzlich mit Vorsicht.
- 2.) Beachten Sie unter allen Umständen die Vorschriften des Fahrzeugherstellers und nehmen Sie keine Veränderungen am Fahrzeug vor, welche die Fahrsicherheit beeinträchtigen könnten.
- 3.) Klemmen Sie vor der Installation aus Sicherheitsgründen den Masseanschluß der Kfz-Batterie vor der Installation ab.
- 4.) Bitte achten Sie stets auf die korrekte Polarität der Anschlüsse.
- 5.) Bitte modifizieren Sie keine Kabelsätze oder Anschlüsse des Geräts oder des Fahrzeugs oder der Garantianspruch könnte davon beeinträchtigt werden.
- 6.) Achten Sie unbedingt darauf, dass keine Kabel gequetscht werden oder einen Kurzschluss verursachen.
- 7.) Verlegen Sie keine Kabel vor den Airbags z.B. im Armaturenbrett oder in einer Art und Weise, dass diese in ihrer Funktion beeinträchtigt werden.

Recommended tools and accessories:

Empfohlene Werkzeuge und Zubehör:



Unlock Device Set of 4
 Entriegelungsbügel 4-er Set
 (AD Accessories Art.Nr.: 24255S12)



Plastic mounting wedges
 Kunststoff-Montagekeile
 (AD Accessories Art.Nr.: 2426812)



Ø 20 mm

Plastic drill approx. 20 mm
 Kunststoffbohrer ca. 20 mm



Cableties 6 x
 Kabelbinder 6 x



Phillips screwdriver or bit
 Kreuzschlitz-Schraubendreher oder Bit



Torx T25 screwdriver or bit
 Torx T25 Schraubendreher oder Bit

INSTALLATION NOTES / Installationshinweise

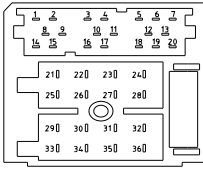

- | | | | |
|---------|----------|----------|----------|
| ⊙MIC+ | ⊙GND | ⊙USB-VDD | ⊙AMP-RL- |
| ⊙MIC- | ⊙NC | ⊙CANH | ⊙NC |
| ⊙AUX-R | ⊙USB D+ | ⊙AMP-RR+ | ⊙NC |
| ⊙AUX-L | ⊙GND | ⊙AMP-FL+ | ⊙ANT-COM |
| ⊙NC | ⊙NC | ⊙AMP-RL+ | ⊙ACC |
| ⊙USB D- | ⊙NC | ⊙AMP-RL+ | ⊙NC |
| ⊙CANL | ⊙SWC | ⊙AMP-RR- | ⊙BATT |
| ⊙NC | ⊙SWC-GND | ⊙AMP-FR- | ⊙ILL+ |
| ⊙NC | ⊙AMP-STB | ⊙AMP-FL- | ⊙GND |

Power supply:

To operate the ESX device up to 30 minutes without switched-on ignition, you must ensure that at pin 34 (BATT) of the ISO power connector of the vehicle, the steady plus (+ 12V) is applied. See figure on the left and on the top panel of the device. To turn on the ESX device normally, on pin 32 the ACC/ignition (+12V) must be applied.

Note: Never connect Pin 32 with the steady plus (+ 12V), otherwise the ESX device is switched on permanently.

Stromversorgung:

Um das ESX-Gerät auch ohne eingeschaltete Zündung bis zu 30 Minuten betreiben zu können, müssen Sie sicherstellen, dass an Pin 34 (BATT) am ISO-Stromanschluss des Fahrzeugs, Dauerplus (+12V) anliegt. Siehe Abbildung links sowie auf der Geräteoberseite. Um das ESX-Gerät normal einschalten zu können, muss an Pin 32 die ACC/Zündspannung (+12V) anliegen.

Hinweis: Pin 32 darf keinesfalls mit Dauerplus (+12V) verbunden werden, da sonst das ESX-Gerät dauerhaft eingeschaltet bleibt.



Transportation lock:

Remove both transportation locks on top of the DVD drive before you start the installation.

Transportsicherung:

Entfernen Sie beide Transportsicherungen auf der Oberseite des DVD-Laufwerks bevor Sie mit der Installation beginnen.

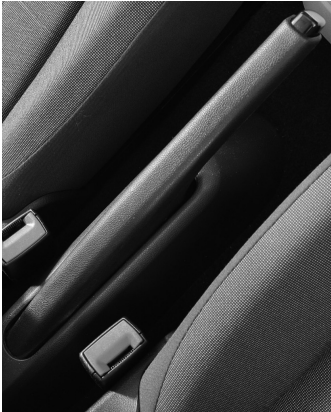

Handbrake connection:

Connect the cable from the handbrake connection (15) with the handbrake signal in your vehicle. The signal must be connected with ground while the handbrake is applied. Please contact for a proper and safe installation your car dealer! According to legal regulations, the device must playback a DVD or video on the main screen only with the handbrake applied, Never connect the the cable permanently with the vehicle's ground. To prevent accidents by inattention while driving, the screen is blanked. The video outputs (8) are not affected.

Handbremsen-Anschluss:

Schließen Sie den Handbremsen-Anschluss (15) an das Handbremsensignal im Fahrzeug an. Das Signal muss bei angezogener Handbremse auf Masse liegen. Bitte wenden Sie sich für eine korrekte und gefahrlose Installation an Ihre KFZ-Fachwerkstatt! Gemäß den gesetzlichen Bestimmungen darf das Gerät eine DVD bzw. Videowiedergabe auf dem Hauptbildschirm nur bei angezogener Handbremse wiedergeben, das Anschlusskabel darf deshalb nicht dauerhaft auf Masse angeschlossen werden. Während der Fahrt wird der Bildschirm zur Vermeidung von Unfällen durch Unachtsamkeit dunkel geschaltet Die Videoausgänge (8) sind hiervon nicht betroffen.



TMC cable antenna:

Connect the enclosed TMC antenna (17) with the USB port and then lay the antenna to a suitable location on the windshield. For optimal reception it should be fastened to the windshield by using the suction cups, A hidden installation e.g. under the A-pillar or the dashboard is also possible.

TMC Kabelantenne:

Schließen Sie die beiliegende TMC Antenne (17) an den USB Anschluss an und verlegen Sie dann die Wurfantenne an eine geeignete Stelle an der Frontscheibe. Für einen optimalen Empfang kann diese an der Scheibe mithilfe der Saugnapfe befestigt werden, auch ein verstecktes Verlegen z.B. unter der A-Säule oder unter dem Armaturenbrett ist möglich.



DAB-Antenna (if available):

Lay the DAB antenna (18) to a suitable location on the windshield. Clean the windshield before and then stick the antenna housing on the screen. **Note:** The antenna is not suitable for metallised windscreens.

Tip: The best results for DAB reception enables a separate roof antenna.

DAB-Antenne (falls vorhanden):

Verlegen Sie die DAB-Scheibenantenne (18) an eine geeignete Stelle an der Frontscheibe. Reinigen Sie die Scheibe zuvor und kleben Sie dann das Antennengehäuse auf die Scheibe. **Hinweis:** Die Antenne ist nicht für metallbeladene Frontscheiben geeignet.

Tip: Den optimalen DAB-Empfang ermöglicht eine separate Dachantenne.



GPS antenna:

The GPS antenna (14) must be mounted horizontally. The upper storage compartment above the radio bay is perfect for the GPS antenna installation.

GPS Antenne:

Die GPS-Antenne (14) muss waagrecht montiert werden. Das obere Ablagefach über dem Radioschacht eignet sich perfekt, um dort die GPS-Antenne zu installieren.



USB Connectors:

Route the cables (12) to a desired location, such as the glove box or the storage compartment in the dashboard on the passenger side (4 screws must be removed). If necessary, you must drill openings. One of the USB ports is needed for the TMC antenna (17).

USB Anschlüsse:

Verlegen Sie das Kabel (12) an den gewünschten Einbauport, wie z.B. im Handschuhfach oder das Ablagefach im Armaturenbrett auf der Beifahrerseite (dafür müssen 4 Schrauben entfernt werden). Gegebenenfalls, müssen dafür Öffnungen gebohrt werden. Einer der USB Anschlüsse wird für die TMC Antenne (17) benötigt.



BT-Microphone:

Mount the supplied microphone (13) at a suitable point such as at the A-pillar (driver's side) or on the roof lining at the interior lamp. Avoid laying the cable over the steering column. In general, the cable should be long enough to reach a desired mounting point at the A-pillar (driver's side) while laying the cable over the passenger's side. A possibly existing factory microphone is not compatible with the ESX device. Please use the supplied microphone.

BT-Mikrofon:

Montieren Sie das beiliegende Mikrofon (13) an einem geeigneten Montagepunkt wie z.B. an der A-Säule (Fahrerseite) oder am Dachhimmel bei der Innenraumleuchte. Vermeiden Sie das Verlegen des Kabels über die Lenksäule. In der Regel sollte das Kabel lang genug sein, um die A-Säule (Fahrerseite) über die Beifahrerseite zu erreichen. Ein evtl. werksseitig vorhandenes Mikrofon ist nicht kompatibel mit dem ESX-Gerät. Bitte verwenden Sie das mitgelieferte Mikrofon.

FIAT DUCATO III DETHLEFFS (Type 250, 2006 ->)



The following installation examples shows the installation of a ESX Naviceiver into a Fiat Ducato III model from Dethleffs. Due to many different variants of the Fiat Ducato platform, some of the descriptions and instructions in this installation guide may not be applicable.

Das folgende Einbaubeispiel zeigt die Installation eines ESX Naviceivers in ein Fiat Ducato III Modell von Dethleffs. Aufgrund der vielen verschiedenen Ausstattungsvarianten der Fiat Ducato-Plattform, könnten einige Beschreibungen und Installationshinweise in dieser Einbauanleitung nicht zutreffend sein.



First, remove the radio and storage compartment in the dashboard. Use suitable mounting wedges.

Entfernen Sie als erstes das Radio und Ablagefach im Armaturenbrett. Verwenden Sie dazu geeignete Montagekeile.



Pull the radio bracket from the bay.

Ziehen Sie die Radiohalterung aus dem Schacht.

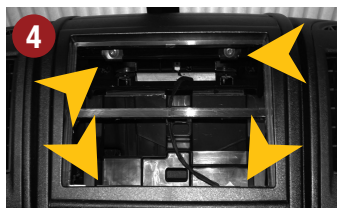

Remove the DIN mounting frame. To do this, loosen the two upper and two lower screws inside the radio bay.

Entfernen Sie den DIN-Einbaurahmen. Lösen Sie dafür die beiden oberen sowie die beiden unteren Schrauben im Innern des Radioschachts.

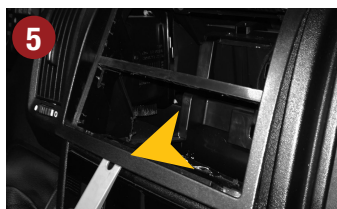

Loosen the DIN mounting frame. Use suitable mounting wedges. The pull the frame from the bay.

Lösen Sie den DIN-Einbaurahmen. Verwenden Sie dazu geeignete Montagekeile. Ziehen Sie dann die Halterung aus dem Schacht.

FIAT DUCATO III DETHLEFFS (Type 250, 2006 ->)



Remove the ridges inside the radio bay on both sides.

Entfernen Sie die Stege im Innern des Radioschachts auf beiden Seiten.



The upper storage compartment above the radio bay is perfect for the GPS antenna (14) installation.

Das obere Ablagefach über dem Radioschacht eignet sich perfekt, um dort die GPS-Antenne (14) zu installieren.

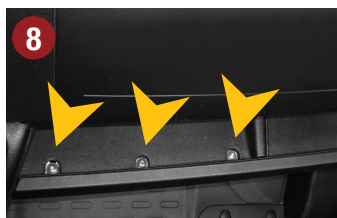

Remove the lower glove box. Loosen the three screws as marked on the image.

Entfernen Sie das untere Handschuhfach. Lösen Sie die drei Schrauben wie auf dem Bild markiert.



Loosen the fourth screw on the right.

Lösen Sie die vierte Schraube rechts.



Remove the cover above the right wheel well. Loosen altogether three screws. In the picture two of them are marked.

Entfernen Sie die Abdeckung über dem rechten Radkasten. Lösen Sie insgesamt drei Schrauben. Auf dem Bild sind zwei davon markiert.

FIAT DUCATO III DETHLEFFS (Type 250, 2006 ->)



Open the upper glove box and unmount it on the side.

Öffnen Sie das obere Handschuhfach und hängen Sie es seitlich aus.

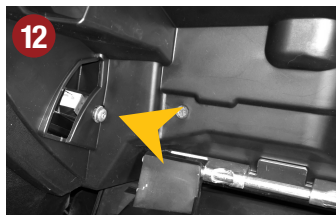

Loosen the screw on the left.

Lösen Sie die Schraube links.



Pull the glove box.

Ziehen Sie das Handschuhfach heraus.

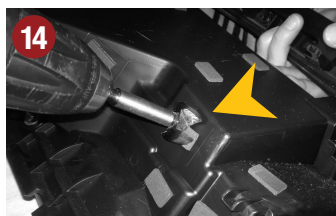

Now drill a hole (approx. 20 mm in diameter) for the USB cable on the rear of the unmounted glove box. For this, use a suitable plastic drill.

Bohren Sie nun eine Öffnung (ca. Ø 20 mm) für das USB-Kabel auf der Rückseite des ausgehängten Handschuhfachs. Verwenden Sie dafür einen geeigneten Kunststoffbohrer.

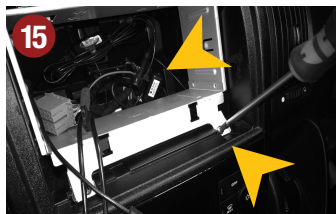

Install now the supplied ESX device holder into the radio bay. For this, use the included screws. Now lay the cable of the new ESX device (see page 2-3) inside the vehicle from the bay to the desired installation location.

Installieren Sie die im Lieferumfang enthaltene ESX-Einbauhalterung im Radioschacht. Verwenden Sie dafür die beiliegenden Schrauben. Verlegen Sie nun die Anschlusskabel des neuen ESX Geräts (siehe S. 2-3) im Fahrzeug vom Einbauschacht zum gewünschten Einbaort.

FIAT DUCATO III DETHLEFFS (Type 250, 2006 ->)

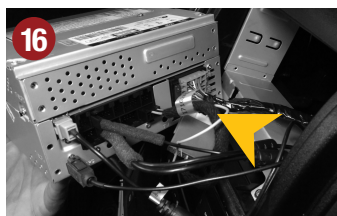

Now connect all connections according (refer to page 2-3) with the sockets on the new ESX device. Plug in also the ISO power- and speaker connector and the antenna connector.

Schließen Sie jetzt alle Kabelstecker entsprechend (siehe S. 2-3) am neuen ESX-Gerät an. Schließen Sie ebenfalls den ISO Strom- und Lautsprecherstecker sowie den Antennenstecker an.



Slide the ESX device carefully into the radio bay. Before you complete the installation of the new ESX device, check its function. Please note that it may take up to 15 minutes, until a GPS signal can be received (in the open).

Schieben Sie das ESX-Gerät vorsichtig in den Radioschacht. Prüfen Sie vor dem Zusammenbau das neue ESX-Gerät auf seine Funktion. Bitte beachten Sie, dass es bis zu 15 Minuten dauern kann, bis ein GPS Signal (unter freiem Himmel) empfangen werden kann.



After the successful check of the functions, re-assemble the new device in the reverse order (steps no. 8 -13).

Führen Sie nach erfolgreicher Prüfung der Funktionen dann den Zusammenbau (Nr. 8 -13) in umgekehrter Reihenfolge durch.



CAR MEDIA SYSTEMS



ESX Car Media Systems · Audio Design GmbH
Am Breilingsweg 3 · D-76709 Kronau/Germany
Tel. +49 7253 - 9465-0 · Fax +49 7253 - 946510
www.esxnavi.de - www.audiodesign.de

©2017 All Rights Reserved