

V1.3

INSTALLATION
GUIDE
EINBAUANLEITUNG



CAR MEDIA SYSTEMS



VN710 MB-A1

VISION
NAVICEIVER

Important Notes prior to installation:

This guide is an installation aid for a proper installation of the device.
Please read the following instructions prior installation:

- 1.) Please treat all parts of the sound system and the components of your vehicle with caution.
- 2.) Follow under all circumstance the regulations of the vehicle manufacturer and do not make any modifications on the vehicle, which could interfere the driving safety.
- 3.) Please disconnect due to safety reasons the ground connection of the vehicle's battery before installation.
- 4.) Please ensure the correct polarity of all connections.
- 5.) Please do not modify or cut cables or jacks of the vehicle or the device, otherwise the warranty may be voided.
- 6.) Make sure that no cables are squeezed or cause a short circuit.
- 7.) Lead no cable before the airbags (e.g. dashboard) or in a manner that they will be impaired in their function.

Wichtige Hinweise:

Die Ihnen vorliegende Anleitung ist eine Einbauhilfe zur fachgerechten Montage des Geräts.
Beachten Sie dazu die folgenden Hinweise vor der Installation:

- 1.) Behandeln Sie bitte alle Teile des Soundsystems und die Komponenten Ihres Fahrzeugs grundsätzlich mit Vorsicht.
- 2.) Beachten Sie unter allen Umständen die Vorschriften des Fahrzeugherstellers und nehmen Sie keine Veränderungen am Fahrzeug vor, welche die Fahrsicherheit beeinträchtigen könnten.
- 3.) Klemmen Sie vor der Installation aus Sicherheitsgründen den Masseanschluß der Kfz-Batterie vor der Installation ab.
- 4.) Bitte achten Sie stets auf die korrekte Polarität der Anschlüsse.
- 5.) Bitte modifizieren Sie keine Kabelsätze oder Anschlüsse des Geräts oder des Fahrzeugs oder der Garantiesanspruch könnte davon beeinträchtigt werden.
- 6.) Achten Sie unbedingt darauf, dass keine Kabel gequetscht werden oder einen Kurzschluss verursachen.
- 7.) Verlegen Sie keine Kabel vor den Airbags z.B. im Armaturenbrett oder in einer Art und Weise, dass diese in ihrer Funktion beeinträchtigt werden.

Recommended tools and accessories:

Empfohlene Werkzeuge und Zubehör:



Phillips screwdriver or bit
Kreuzschlitz-Schraubendreher oder Bit

OR
oder



Torx T15/T25 screwdriver or bit
Torx T15/T25 Schraubendreher oder Bit



Cableties 6 x
Kabelbinder 6 x









Plastic mounting wedges
Kunststoff-Montagekeile
(AD Accessories Art.Nr.: 2426812)

Scope of delivery	4
<i>Lieferumfang</i>	4
Connection Diagram	6
<i>Anschlussdiagramm</i>	6
Installation notes	7
<i>Installationshinweise</i>	7
MERCEDES-BENZ VITO (2007 >)	
Installation example	9
<i>Einbaubeispiel</i>	9
MERCEDES-BENZ A-CLASS (W169 10/2004 - 4/2012)	
Installation example	10
<i>Einbaubeispiel</i>	10

SCOPE OF DELIVERY / Lieferumfang

NO. Nr.	ITEM Artikel	FIGURE Abbildung	SLOT Steckplatz	QUANTITY Anzahl
1	MAIN DEVICE <i>Hauptgerät</i>		—	1
2	STYLUS <i>Markierstift</i>		—	1
3	MICRO SD CARD 8GB INKL: NAVIGATION SOFTWARE <i>MicroSD Speicherkarte 8GB Navigationssoftware</i>		—	1
4	REMOTE CONTROL <i>Fernbedienung</i>		—	1
5	VIDEO INPUT CABLE SET <i>Video-Eingang Kabelsatz</i>		J5	1
6	REAR CAM INPUT <i>Rückfahrkamera-Eingang</i>		E11	1
7	VIDEO OUT (DUAL ZONE) <i>Video-Ausgang (Dual Zone)</i>		C9	1
8	AUDIO OUT (FRONT/REAR) <i>Audio-Ausgang (Front/Rear)</i>		H3	1

SCOPE OF DELIVERY / Lieferumfang

NO. Nr.	ITEM Artikel	FIGURE Abbildung	SLOT Steckplatz	QUANTITY Anzahl
9	AUDIO OUT (SUBWOOFER/CENTER) <i>Audio-Ausgang (Subwoofer/Center)</i>		I4	1
10	USB CABLE SET WITH 2 CONNECTORS <i>USB Kabelsatz mit 2 Anschlüssen</i>		D10	1
11	IPOD / IPHONE CONNECTOR <i>iPod / iPhone Anschluss</i>		B8	1
12	BT-MICROPHONE <i>BT-Mikrofon</i>		G2	1
13	GPS ANTENNA <i>GPS Antenne</i>		GPS	1
14	HANDBRAKE CONNECTION <i>Handbremsen-Anschluss</i>		A7	1
15	TMC WIRE ANTENNA <i>TMC Kabelantenne</i>		USB	1

CONNECTION DIAGRAM / Anschlussdiagramm

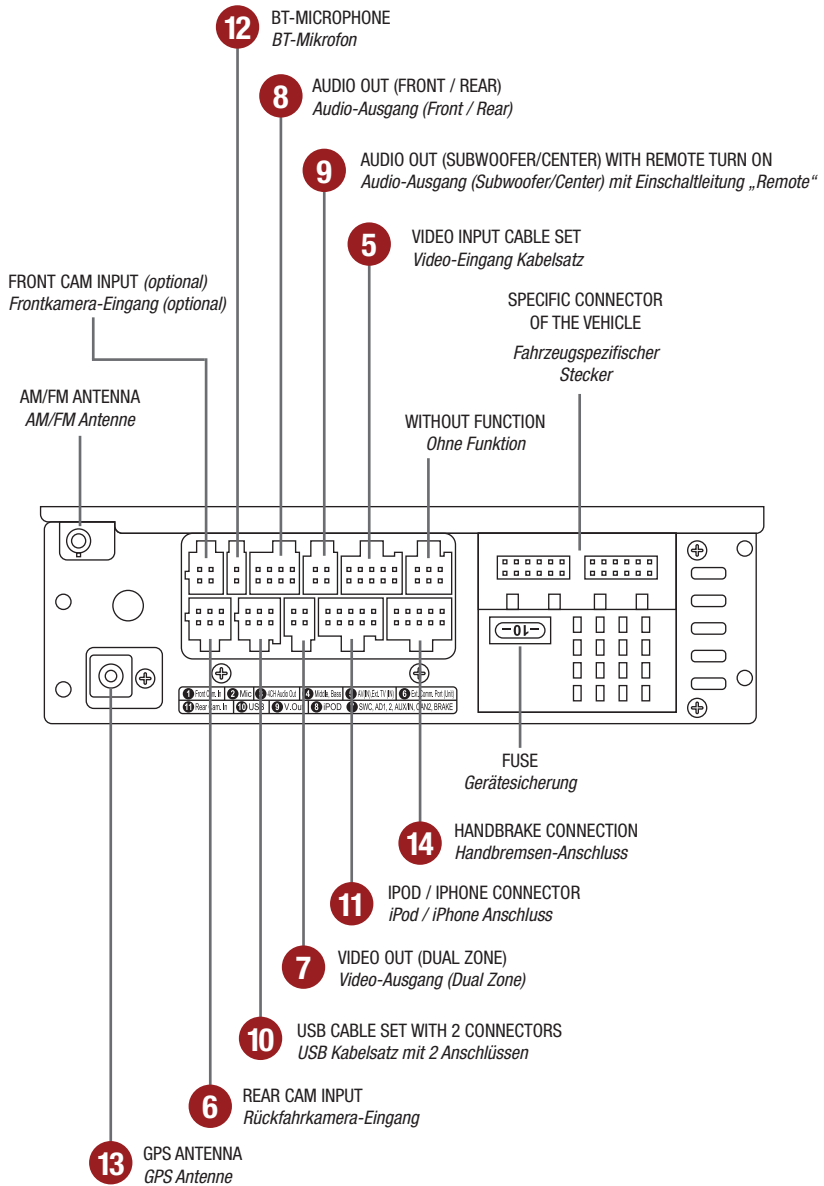

Installation hints:

Einbautipps:



Transportation lock:

Remove both transportation locks on top of the device before you start the installation.

Transportsicherung:

Entfernen Sie beide Transportsicherungen auf der Oberseite des Geräts, bevor Sie mit der Installation beginnen.

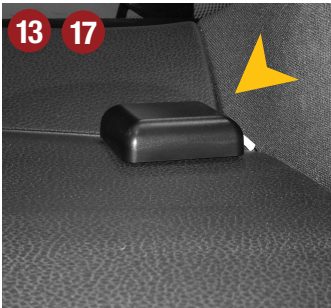

GPS antenna:

The GPS (13) antenna must be mounted horizontally in front on the dashboard (ensure a clear view to the sky). A metalized windscreen allows no reception. If a factory GPS antenna with the same connector type (Fakra) is already available, it can be used. Then the installation of the included GPS antenna is not necessary.

GPS Antenne:

Die GPS Antenne (13) muss waagrecht, nach Möglichkeit vorne auf dem Armaturenbrett montiert werden (auf freie Sicht zum Himmel achten). Bei einer metallbedampften Scheibe ist kein Empfang möglich. Falls eine werksseitige GPS-Antenne mit dem denselben Steckertyp (Fakra) bereits vorhanden ist, kann diese verwendet werden. Die Installation der beiliegenden GPS Antenne entfällt.



USB/iPod/iPhone Connectors:

Route the cables (10) or (11) to a desired location, such as the glove box. If necessary, you must drill openings. One of the USB ports needed for the TMC antenna (15).

USB/iPod/iPhone Anschlüsse:

Verlegen Sie die Kabel (10) oder (11) an den gewünschten Einbauport, wie z.B. im Handschuhfach. Gegebenenfalls, müssen dafür Öffnungen gebohrt werden. Einer der USB Anschlüsse wird für die TMC Antenne (15) benötigt.



BT-Microphone:

Mount the supplied microphone (12) at a suitable point such as at the A-pillar (driver's side) or on the roof lining at the interior lamp. Avoid laying the cable over the steering column. In general, the cable should be long enough to reach a desired mounting point at the A-pillar (driver's side) while laying the cable over the the passenger's side. A possibly existing factory microphone is not compatible with the ESX device. Please use the supplied microphone.

BT-Mikrofon:

Montieren Sie das beiliegende Mikrofon (12) an einem geeigneten Montagepunkt wie z.B. an der A-Säule (Fahrerseite) oder am Dachhimmel bei der Innenraumleuchte. Vermeiden Sie das Verlegen des Kabels über die Lenksäule. In der Regel sollte das Kabel lang genug sein, um die A-Säule (Fahrerseite) über die Beifahrerseite zu erreichen. Ein evtl. werksseitig vorhandenes Mikrofon ist nicht kompatibel mit dem ESX Gerät. Bitte verwenden Sie das mitgelieferte Mikrofon.



Handbrake connection:

Depending on the type of vehicle the CAN-BUS sends the information of the handbrake signal to the ESX device. If this is not the case, the included cable handbrake connection (14) needs to be connected. The signal must be connected with ground while the handbrake is applied. Please contact for a proper and safe installation your car dealer! According to legal regulations, the device must playback a DVD or video on the main screen only with the handbrake applied, Never connect the the cable permanently with the vehicle's ground. To prevent accidents by inattention while driving, the screen is blanked. The video outputs (7) are not affected.

Handbremsen-Anschluss:

Je nach Fahrzeugtyp sendet der CAN-BUS die Information des Handbremsensignals an das ESX Gerät. Sollte dies nicht der Fall sein, muss das beiliegende Kabel Handbremsen-Anschluss (14) angeschlossen werden. Das Signal muss bei angezogener Handbremse auf Masse liegen. Bitte wenden Sie sich für eine korrekte und gefahrlose Installation an Ihre KFZ-Fachwerkstatt! Gemäß den gesetzlichen Bestimmungen darf das Gerät eine DVD bzw. Videowiedergabe auf dem Hauptbildschirm nur bei angezogener Handbremse wiedergeben, das Anschlusskabel darf deshalb nicht dauerhaft auf Masse angeschlossen werden. Während der Fahrt wird der Bildschirm zur Vermeidung von Unfällen durch Unachtsamkeit dunkel geschaltet Die Videoausgänge (7) sind hiervon nicht betroffen.

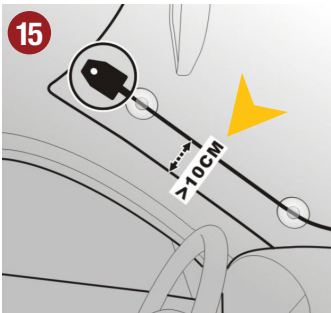

TMC cable antenna:

Connect the enclosed TMC antenna (15) with a free USB port on and then lay the antenna. For optimal reception it should be fastened to the windscreen by using the suction cups, a hidden installation e.g. under the A-pillar or the dashboard is also possible.

TMC Kabelantenne:

Schließen Sie die beiliegende TMC Antenne (15) an einen freien USB Anschluss an und verlegen Sie dann die Wurfantenne. Für optimalen Empfang kann diese an der Scheibe mithilfe der Saugnäpfe befestigt werden, auch ein verstecktes Verlegen z.B. unter der A-Säule oder unter dem Armaturenbrett ist möglich.

MERCEDES-BENZ VITO (2007 >)



- 1.) Loosen the lower panel with a mounting wedge on both sides.
- 1.) *Lockern Sie die untere Blende mit einem Montagekeil auf beiden Seiten.*



- 2.) Remove the four fixing screws of the radio with a Phillips screwdriver. Then pull the radio out of the bay.
- 2.) *Entfernen Sie die vier Halteschrauben des Radios mit einem Kreuzschlitz-Schraubendreher. Ziehen Sie dann den Radio vorsichtig aus dem Schacht.*



- 3.) Then disconnect all connectors and the antenna from the radio. Lay the connection cable sets of new ESX device (refer to page 4-5) inside the vehicle to the desired location and connect these according with the sockets on the new ESX device. Plug in car specific and the antenna connectors.
- 3.) *Entfernen Sie dann alle Kabelstecker und den Antennenstecker am Radio. Verlegen Sie nun die Anschlusskabel des neuen ESX Geräts (siehe S. 4-5) im Fahrzeug zum gewünschten Einbauort und schließen diese entsprechend am neuen ESX Gerät an. Schließen Sie ebenfalls den fahrzeug-spezifischen Kabelstecker und den Antennenstecker an.*



- 4.) Before you complete the installation, make a function check. Please note that it may take up to 15 minutes, until a GPS signal can be received outside. After the successful check of the functions, re-assemble the new device in the reverse order (steps 1-2).
- 4.) *Prüfen Sie vor dem Zusammenbau die Funktion des Geräts. Es kann bis zu 15 Minuten dauern, bis ein GPS Signal im Freien empfangen werden kann. Führen Sie nach erfolgreicher Prüfung der Funktionen dann den Zusammenbau (1-2) in umgekehrter Reihenfolge durch.*

MERCEDES-BENZ A-CLASS (W169 10/2004 - 4/2012)



1.) Disengage carefully the ventilation unit above the radio on both sides. You find the brackets in the first upper slot on each side. Use a suitable blade screwdriver to unlock the brackets.

1.) *Entrasten Sie vorsichtig die Lüftereinheit über dem Radio auf beiden Seiten. Sie finden die Halterungen im oberen ersten Schlitz auf jeder Seite. Benutzen Sie einen kleinen Schlitz-Schraubendreher um die Halterung zu lösen.*



2.) Then loosen the ventilation unit by using mounting wedges. Make sure not to unplug the Warning Triangle button from its cable.

2.) *Lockern Sie dann die Lüftereinheit mit Montagekeilen. Achten Sie darauf den Warnblinkschalter nicht zu von seinem Kabel zu trennen.*



3.) Unscrew both upper fixing screws of the radio with the Torx T25 screwdriver on each side.

3.) *Entfernen Sie nun beide oberen Halteschrauben mit dem Torx T25 Schraubendreher auf jeder Seite.*

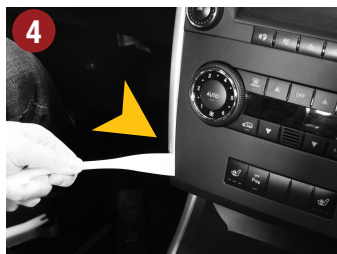

4.) Then loosen the lower radio panel with mounting wedges.

4.) *Lockern Sie dann die untere Radio-Blende mit Montagekeilen.*

MERCEDES-BENZ A-CLASS (W169 10/2004 - 4/2012)



- 5.) Now carefully remove the lower radio panel.
5.) *Entfernen Sie jetzt vorsichtig die untere Radio-Blende.*



- 6.) Unscrew both lower fixing screws of the radio with the Torx T25 screwdriver on each side.
6.) *Entfernen Sie nun beide unteren Halteschrauben mit dem Torx T25 Schraubendreher auf jeder Seite.*



- 7.) Then pull the radio out of the bay.
7.) *Ziehen Sie dann das Radio vorsichtig aus dem Schacht.*

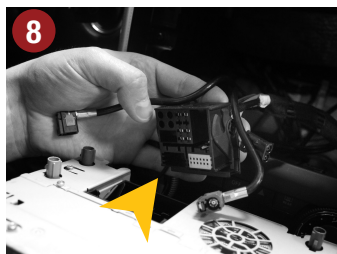

- 8.) Then disconnect all connectors and the antenna plugs from the radio.
8.) *Entfernen Sie dann alle Kabelstecker und die Antennenstecker am Radio.*

MERCEDES-BENZ A-CLASS (W169 10/2004 - 4/2012)



9.) Lay the connection cable sets of new ESX device (refer to page 4-5) inside the vehicle to the desired location.

9.) Verlegen Sie nun die Anschlusskabel des neuen ESX Geräts (siehe S. 4-5) im Fahrzeug zum gewünschten Einbaort.

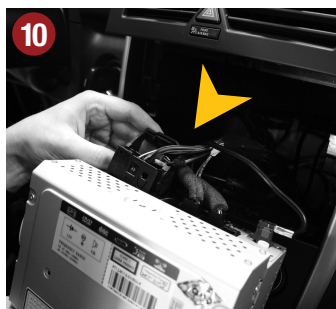

10.) Now connect all cables and plugs with the sockets on the new ESX device (refer to page 4-5). Plug in also car specific and the antenna connectors. Then put in the new ESX device into the dashboard bay.

If your vehicle has more than one FAKRA connector:

Black = Radio reception

Blue = GPS reception (navigation)

10.) Stecken Sie nun alle Anschlusskabel und Stecker in das neue ESX Gerät (siehe S. 4-5). Schließen Sie dann ebenfalls den fahrzeug-spezifischen Kabelstecker und den/die Antennenstecker an. Schieben Sie dann das neue ESX Gerät in den Schacht im Armaturenbrett.

Sollte Ihr Fahrzeug mehrerer FAKRA-Stecker haben:

Schwarz = Radioempfang

Blau = GPS-Empfang (Navigation)



11.) Before you complete the installation, make a function check. Please note that it may take up to 15 minutes, until a GPS signal can be received outside.

After the successful check of the functions, re-assemble the new device in the reverse order (steps 1-4).

11.) Prüfen Sie vor dem Zusammenbau die Funktion des Geräts. Es kann bis zu 15 Minuten dauern, bis ein GPS Signal im Freien empfangen werden kann.

Führen Sie nach erfolgreicher Prüfung der Funktionen dann den Zusammenbau (1-4) in umgekehrter Reihenfolge durch.



CAR MEDIA SYSTEMS



ESX Car Media Systems · Audio Design GmbH
Am Breilingsweg 3 · D-76709 Kronau/Germany
Tel. +49 7253 - 9465-0 · Fax +49 7253 - 946510
www.esxnavi.de - www.audiodesign.de

©2017 All Rights Reserved